



Návod k použití Pračka

HW60-12829

HW70-12829

CS

Haier

Děkujeme Vám, že jste si zakoupili spotřebič Haier.

Před použitím spotřebiče si prosím pečlivě přečtěte tento návod. V návodu najdete důležité informace, díky nimž budete svůj spotřebič využívat naplno, zajistíte bezpečnou a správnou instalaci, použití a údržbu.

Uchovávejte tento návod na vhodném místě, abyste ho měli vždy po ruce a mohli tak spotřebič používat bezpečně a správně.

Pokud spotřebič prodáte, darujete nebo necháte v domě/bytě např. po stěhování, zajistěte předání návodu, aby se nový majitel spotřebiče mohl seznámit s pokyny pro jeho bezpečné používání.



Popis

Upozornění - Důležité poučení o bezpečnosti



Obecné informace a tipy



Informace týkající se životního prostředí

Likvidace



Pomozte chránit životní prostředí a lidské zdraví. Obal spotřebiče vyhodte do příslušného kontejneru, aby mohl být recyklován. Pomozte recyklovat odpad z elektrických a elektronických přístrojů. Nevyhazujte přístroje označené tímto symbolem do běžného odpadu z domácnosti. Vraťte výrobek do místního zařízení pro recyklaci nebo se obraťte na svůj městský úřad.



UPOZORNĚNÍ!

Nebezpečí zranění nebo udušení!

Odpojte spotřebič od elektrické sítě. Odřízněte kabel pro připojení do elektrické sítě a zlikvidujte ho. Aby nedošlo k zavření dětí nebo domácích mazlíčků do spotřebiče, odstraňte západku dveří.

1- Bezpečnostní informace.....	4
2- Popis spotřebiče	7
3- Ovládací panel	8
4- Programy.....	11
5- Spotřeba	12
6- Denní používání.....	13
7- Ekologické praní	18
8- Péče a čištění	19
9- Řešení problémů	22
10- Instalace.....	25
11- Technické údaje	29
12- Zákaznický servis.....	31

Před zapnutím spotřebiče si nejprve přečtěte následující bezpečnostní rady!:



UPOZORNĚNÍ!

Před prvním použitím

- ▶ zkontrolujte, že nedošlo k poškození spotřebiče během přepravy.
- ▶ Ujistěte se, že jsou odstraněny všechny přepravní šrouby.
- ▶ Odstraňte všechny obaly a držte mimo dosah dětí.
- ▶ S přístrojem manipulujte vždy minimálně ve 2 osobách, protože je těžký.

Denní používání

- ▶ Přístroj mohou používat děti od 8 let a osoby se sníženými fyzickými, smyslovými nebo mentálními schopnostmi, nebo osoby s nedostatečnými zkušenostmi a znalostmi, pokud mají nad sebou dohled nebo pokud byly vyškoleny ohledně bezpečného používání přístroje a pokud chápou možná rizika.
- ▶ Děti do 3 let udržujte v bezpečné vzdálenosti od přístroje, pokud nejsou pod neustálým dohledem.
- ▶ S přístrojem si nesmí hrát děti.
- ▶ Nedovolte, aby se děti nebo domácí zvířata přiblížili ke spotřebiči, když jsou jeho dveře otevřené.
- ▶ Uchovávejte prací prostředky mimo dosah malých dětí.
- ▶ Vytáhněte zipy, zajistěte volné vlákna a dbejte na malé předměty, abyste zabránili zapletení prádla. V případě potřeby použijte vhodnou tašku nebo síť.
- ▶ Nedotýkejte se spotřebiče nebo spotřebič nepoužívejte bosýma nohama nebo mokřýma nebo vlhkýma rukama a nohama.
- ▶ Nezakrývejte spotřebič během provozu, ani později, aby se vlhkost mohla odpařit.
- ▶ Neumísťujte těžké předměty nebo zdroje tepla nebo zdroje vlhkosti na spotřebič.
- ▶ Nepoužívejte ani neskladujte hořlavý čisticí prostředek ani chemické prostředky pro suché čištění v blízkosti přístroje.
- ▶ Nepoužívejte hořlavé spreje v blízkosti přístroje.
- ▶ Nemyjte žádné oděvy ošetřeny rozpouštědly ve spotřebiči, aniž byste je předtím nevysušili ve vzduchu.



UPOZORNĚNÍ!

Denní používání

- ▶ Neodstraňujte ani nevsunujte zástrčku za přítomnosti hořlavého plynu
- ▶ Neperte v horké vodě pěnovou gumu nebo houbovité materiály.
- ▶ Neperte prádlo, které je znečištěné moukou.
- ▶ Neotvírejte během žádného mycího cyklu zásuvku na prací prostředek.
- ▶ Nedotýkejte se dvířek během procesu praní, mohou být horké.
- ▶ Neotvírejte dvířka, pokud je hladina vody viditelně nad otvory.
- ▶ Neotvírejte dvířka násilím. Dvířka jsou vybaveny samosvorným zařízením a otevrou se krátce po ukončení pracího procesu.
- ▶ Vypněte spotřebič po každém programu praní a před provedením jakékoli běžné údržby a odpojte spotřebič od elektrické sítě, abyste ušetřili elektrickou energii a také pro bezpečnost.
- ▶ Při odpojování spotřebiče od el. napájení táhněte za zástrčku, ne za kabel.

Údržba / čištění

- ▶ Zajistěte, aby při provádění čištění a údržby byly děti pod dozorem.
- ▶ Před prováděním jakékoli běžné údržby spotřebič odpojte od elektrické sítě.
- ▶ Ujistěte se, že spodní část otvoru je čistá a pokud se spotřebič nepoužívá, otevřete dvířka a zásuvku na prací prostředek, pro zabránění vzniku zápachů.
- ▶ Nepoužívejte při čištění kropicí ani parní přístroje.
- ▶ Poškozený síťový kabel musí vyměnit výrobce, autorizovaný servis nebo podobně kvalifikovaná osoba, aby se zabránilo možným rizikům.
- ▶ Neopravujte spotřebič svépomocí. V případě nutnosti opravy spotřebiče kontaktujte náš zákaznický servis.

Instalace

- ▶ Spotřebič umístěte na dobře větraném místě. Zajistěte umístění, které umožňuje úplné otevření dveří.
- ▶ Spotřebič nikdy neumísťujte venku na vlhké místo nebo do prostoru, který může být náchylný na únik vody, například pod nebo v blízkosti umyvadla. V případě zatopení spotřebič vytáhněte z elektrické sítě a zařízení nechte přirozeně vyschnout.



UPOZORNĚNÍ!

Instalace

- ▶ Zařízení instalujte nebo používejte pouze tam, kde je teplota vyšší než 5 °C.
 - ▶ Přístroj neumístujte přímo na koberec nebo blízko stěny nebo nábytku.
 - ▶ Neinstalujte spotřebič na přímé sluneční světlo nebo do blízkosti tepelných zdrojů (např. sporák, radiátory).
 - ▶ Ujistěte se, že elektrické údaje na výkonnostním štítku souhlasí se síťovým napájením. Pokud tomu tak není, obraťte se na elektrikáře.
 - ▶ Nepoužívejte adaptér s více zásuvkami a prodlužovacími kabely.
 - ▶ Ujistěte se, že byla použita pouze doručena sada elektrických kabelů a hadic.
 - ▶ ujistěte se, že nedojde k poškození elektrického kabelu a zástrčky. Pokud došlo k poškození, nechte poškozenou část vyměnit elektrikáře.
 - ▶ Použijte samostatnou zásuvku pro uzemnění napájení, jež je po instalaci snadno přístupná. Spotřebič musí být uzemněný.
- Pouze pro Spojené království:** Napájecí kabel spotřebiče je vybaven 3drátovou (zemnicí) zástrčkou, která je vhodná pro standardní 3drátovou (zemnicí) zásuvku. Nikdy neodstraňujte ani nedemontujte třetí kolík (uzemnění). Po instalaci spotřebiče by zásuvka měla zůstat přístupná.
- ▶ Ujistěte se, že hadicové spoje a spoje jsou pevné a nedochází k úniku vody.

Doporučené použití

Tento spotřebič je určen na praní prádla které je určeno k praní v pračce. Vždy se řiďte pokyny uvedenými na štítku každého oděvu. Je určena výhradně pro domácí použití uvnitř domu. Není určený pro komerční nebo průmyslové využití.

Není dovoleno přístroj jakkoli měnit nebo upravovat. Nedovolené zacházení může způsobit nebezpečí a ztrátu všech nároků na záruku a odpovědnost.

i Poznámka:

Ilustrace v následujících kapitolách se mohou v důsledku technických změn a rozdílnosti modelů lišit od Vašeho spotřebiče.

2,1 Obrázek spotřebiče

Zepředu (Obr. 2,-1).

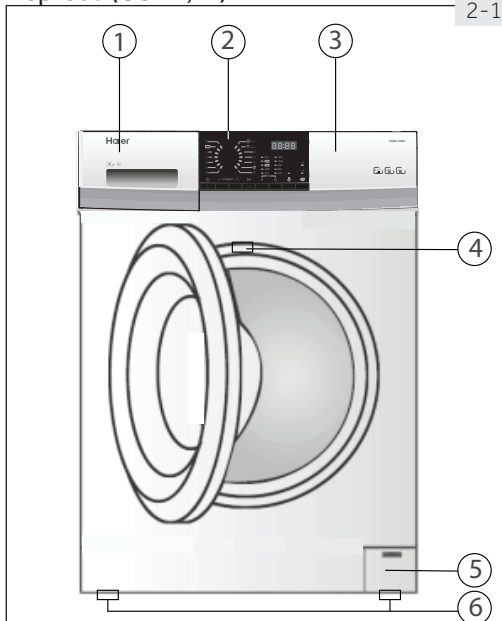

- 1 Zásuvka na čisticí prostředek/změkčovač
- 2 Ovládací panel
- 3 Pracovní deska
- 4 Výkonnostní štítek
- 5 Servisní klapka
- 6 Nastavitelné nožičky

Zadní strana (Obr. 2,-2).

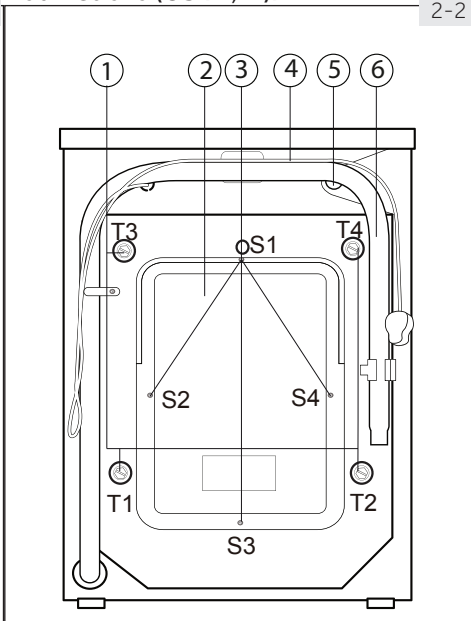

- 1 Transportní šrouby (T1-T4)
- 2 Zadní kryt
- 3 Šrouby zadního krytu (S1-S4)
- 4 Napájecí kabel
- 5 Přívodní ventil vody
- 6 Odtoková hadice

2,2 Příslušenství

Zkontrolujte příslušenství a textovou dokumentaci podle tohoto seznamu (Obr. 2-3):

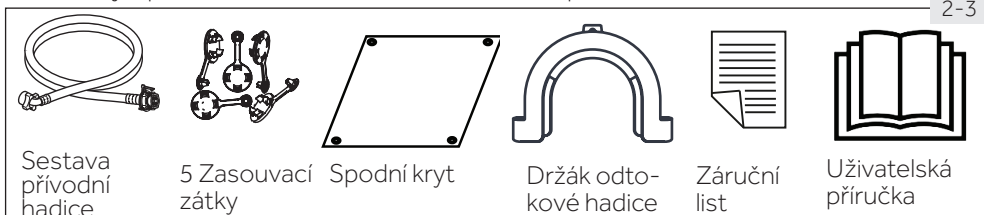

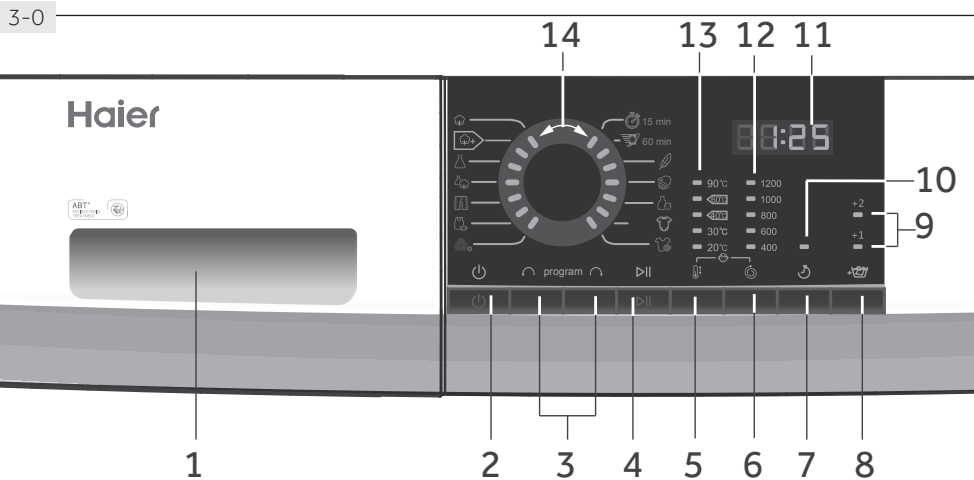

Funkční tlačítka:

- 1 Zásuvka na čisticí prostředek/změkčovač
- 2 Tlačítko „Zapnutí“
- 3 Volič programů
- 4 Tlačítko "Start/Pauza"
- 5 „Teplota“
- 6 "Rychlost odstředování"
- 7 "Zpoždění"
- 8 "Extra máchání"

Kontroly:

- 9 Kontrolka extra máchání
- 10 Kontrolka zpoždění
- 11 Displej
- 12 Kontrolka rychlosti odstředování
- 13 Indikátor teploty
- 14 Kontrolka programu

Poznámka : Akustický signál

V následujících případech zazní signál:

- ▶ při stisknutí tlačítka
- ▶ na konci programu
- ▶ v případě poruch

Akustický signál může být v případě potřeby zrušen; viz DENNÍ POUŽITÍ.

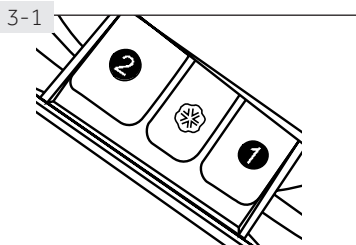

3,1 Zásuvka na prací prostředky

Po otevření zásuvky uvidíte tři přihrádky (Obr. 3-1):

- Přihrádka 1 : Pouze přívod vody, bez pracího prostředku
- Přihrádka 2 : Prací prostředek pro program
- Přihrádka : Aviváž, kondicionér atd.

Doporučení týkající se typu pracích prostředků jsou vhodné pro různé teploty praní, viz příručku pro prací prostředek.

3.2 Tlačítko "Zapnutí"

Stiskněte toto tlačítko (Obrázek 3-2) jemně pro zapnutí, displej svítí. Opětovným stisknutím tlačítka po dobu asi 2 sekundy spotřebič vypnete. Pokud po určitém čase není aktivován žádný panelový prvek nebo program, spotřebič se automaticky vypne.

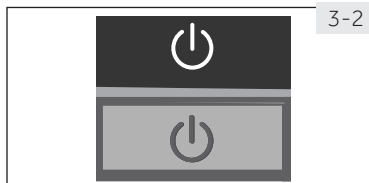

3.3 Volič programu

Postupně stiskněte jedno z těchto tlačítek (Obrázek 3-3), dokud se nerozsvítí kontrolka požadovaného programu a nezobrazí se výchozí nastavení.

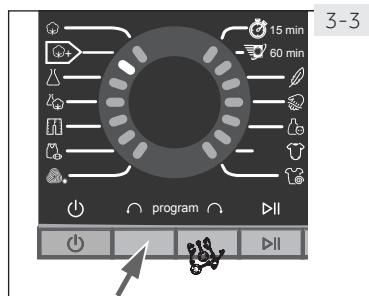

3.4 Tlačítko "Start/Pauza"

Stiskněte toto tlačítko (Obr. 3-4), pro spuštění nebo přerušeni aktuálně zobrazeného programu. Během přerušeni programu číslice na displeji blikají.

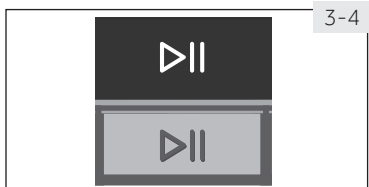

3.5 Funkční tlačítka

Funkční tlačítka (obrázky 3-5) umožňují před vyjmutím programu nastavit další možnosti ještě před spuštěním programu. Zobrazí se příslušné kontrolky.

Vypnutím spotřebiče nebo nastavením nového programu se všechny možnosti vypnou.

Pokud má tlačítko více možností, je možné zvolit požadovanou možnost postupným stisknutím tlačítka.

Chcete-li odstranit nastavení nebo zrušit proces nastavení, stiskněte funkční tlačítko, dokud se nerozsvítí požadovaná LED dioda nebo - v případě pouze jedné volby - se LED vypne.

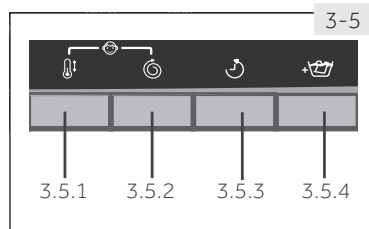

Poznámka: Nastavení od výroby

Pro dosažení nejlepších výsledků v každém programu má Haier dobře definované specifické výchozí nastavení. Pokud neexistují žádné speciální požadavky, doporučují se výchozí nastavení.

3.5.1 Funkční tlačítko "Teplota"

Stisknutím tohoto tlačítka (Obr. 3-5,1) změníte teplotu prání programu. Pokud není osvětlená žádná hodnota, voda nebude ohřívána.

Ve spojení s tlačítkem  "Rychlost odstředování" může být funkce dětské pojistky zapnuta/vypnuta (viz DĚTSKÝ ZÁMEK).

3.5.2 Funkční tlačítko "Rychlost odstředování"

Stisknutím tohoto tlačítka (Obr. 3-5,2) změníte nebo zrušíte program odstředění. Pokud není osvětlená žádná hodnota, prádlo se nebude ždímat.

Ve spojení s tlačítkem  "Teplota" může být funkce dětské pojistky zapnuta/vypnuta (viz DĚTSKÝ ZÁMEK).

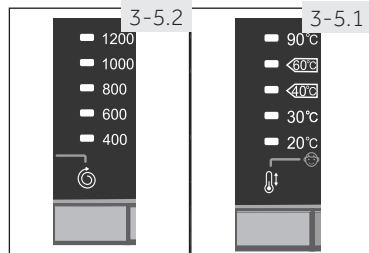

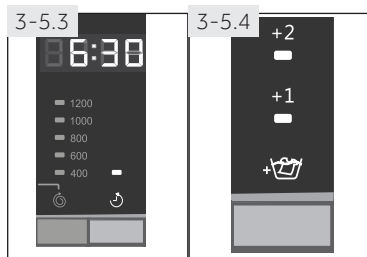

3.5.3 Funkční tlačítko "Zpoždění"

Stisknutím tohoto tlačítka (Obr. 3-5.3) spustíte program se zpožděním. Zpoždění času ukončení se může zvyšovat v krocích po 30 minutách od 0.5-24h. Například zobrazení **6:30** znamená, že konec programového cyklu nastane o 6 hodin a 30 minut. Stisknutím tlačítka **Start/Pauza** aktivujete časové zpoždění. Nelze použít pro program BAVLNA + a **ODSTŘEDĚNÍ**.

i Poznámka: Tekutý prací prostředek

Při použití tekutého pracího prostředku se časová prodleva nedoporučuje aktivovat.

3.5.4 Funkční tlačítko "Extra máchání"

Stiskněte toto tlačítko (Obr. 3-5.4) pro intenzivnější propláchnutí prádla čerstvou vodou. Doporučuje pro osoby s citlivou pokožkou. K dispozici jsou jeden nebo dva dodatečné máchání.

3.6 Dětský zámek

Stiskněte tlačítko "Teplota" a "Rychlost odstředování" (Obr. 3-6,1) na 3 sekundy současně pro zablokování všech prvků na panely proti jejich aktivaci. Pokud je chcete odemknout, stiskněte opět tyto dvě tlačítka.

Při stisknutí tlačítka, když je aktivován dětský zámek, se na displeji zobrazí **cLoT** - (Obr. 3-6.2). Změna není spuštěna.

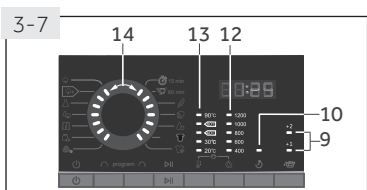
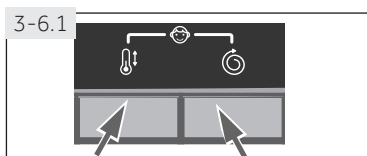

3.7 Kontrolky

Když je aktivována příslušná funkce / program, kontrolky zobrazené na obrázku 3-7 se rozsvítí.



3.8. Displej

Displej (Obr. 3-8) zobrazuje následující informace:







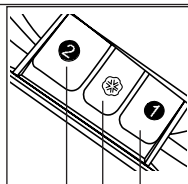







- ▶ Čas prání
- ▶ Posunutí času ukončení
- ▶ Chybové kódy a servisní informace

Prostor na práci prostředky pro:

- 1 Pouze přívod vody, **bez pracího prostředku**
- 2 Saponát
-  Změkčovač nebo produkt pro péči



● Ano, ○ Volitelné, / Ne

Doba trvání programu	Max. náplň v kg	Teplota v °C		Přednastava vený	2		1	Typ látky	Přednastavená rychlost odstřeďování v ot/min
		1)	2)						
 Bavlna	6,0/7,0	* do 90	30	●	○	/	Bavlna	1000	
 Bavlna +	6,0/7,0	40 do 60	40	●	○	/	Bavlna; Standardní program pro Energetické označování	1200	
 Syntetické látky	3,0/3,5	* do 60	30	●	○	/	Syntetická nebo směšná látka	1000	
 Mix	3,0/3,5	* do 60	30	●	○	/	Mírně znečištěné směšené prádlo z bavlny a syntetiky	1000	
 Džíny	3,0/3,5	* do 60	30	●	○	/	Džíny	1000	
 Sport	3,0/3,5	* do 40	20	●	○	/	Sportovní oblečení	800	
 Vlna	1,0	* do 40	*	●	○	/	Látka omyvatelná v pračce z vlny nebo s obsahem vlny	800	
 15 min Expresní 15 min ³⁾	3,0/3,5	* do 40	*	●	○	/	Bavlna/Syntetické prádlo	1000	
 60 min Rychlí ³⁾	3,0/3,5	* do 40	40	●	○	/	Mírně znečištěné prádlo z bavlny nebo syntetiky	1000	
 Citlivé/Hedvábí	1,5/1,75	* do 30	30	●	○	/	Citlivé prádlo a hedvábí	400	
 Ruční praní	1,5/1,75	* do 30	30	●	○	/	Prádlo označen symbolem na ruční praní	800	
* Hygienické	3,0/3,5	90	90	●	○	/	Bavlna	1000	
 Kojenecké oblečení	3,0/3,5	* do 90	40	●	○	/	Bavlna/Syntetické prádlo	1000	
 Odstředění	6,0/7,0	/	/	/	/	/	Všechny látky	1000	





¹⁾ Pokud jde o suché prádlo.

²⁾ *: voda se neohřívá (žádná hodnota není osvětlená).



Teplotu praní 90 °C zvolte jen pro speciální hygienické požadavky.



³⁾ Snížete množství pracího prostředku, protože trvání programu je krátké.

Uvedené hodnoty spotřeby se proto mohou lišit podle místních podmínek.

Doba trvání programu	Teplota v °C	Max. náplň v kg HW60/HW70	Energie v kWh HW60/HW70	Voda v l HW60/HW70	Čas praní V h:min HW60/HW70	Účinnost sušení odstředěním v %
 *		3,0/3,5	0,55/0,63	31,1/37,5	3:43	53
		3,0/3,5	0,71/0,91	29,4/37,4	3:45	53
		6,0/7,0	0,66/0,78	37,6/45,0	3:45	53
	30	3,0/3,5	/	/	/	49

* Standardní program pro energetické označování podle 2010/30 EU:

 Bavlna +  / 

Standardní  a  programy pro bavlnu jsou vhodné pro praní obvykle znečištěného prádla z bavlny. Jsou to neefektivnější programy, pokud jde o kombinovanou spotřebu energie a vody pro prádlo z bavlny. Teplota použité vody se může lišit od nastavení teploty cyklu.

6.1 Napájení

Připojte pračku k napájecímu zdroji (220V až 240V ~/50Hz, Obr. 6-1). Viz také INSTALACE.

6.2 Připojení vody

- ▶ Před připojením zkontrolujte čistotu přívodu vody.
- ▶ Otevřete kohoutek (Obr.6-2).

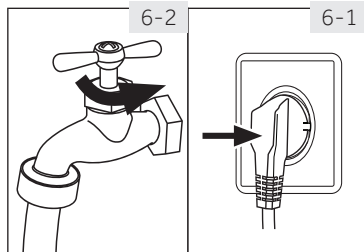

i Poznámka: Těsnost

Před použitím zkontrolujte, zda nedošlo k úniku vody ve spojích mezi kohoutkem a přírodní hadicí tak, že otevřete kohoutek.

6.3 Příprava prádla

- ▶ Roztřídte oblečení podle druhu látky (bavlna, syntetika, vlna nebo hedvábí) a také podle znečištění (Obr. 6-3). Dbejte na štítky oblečení pro praní.
- ▶ Oddělte bílé oblečení od barevného. Barevné textilie nejprve poperte ručně, pro kontrolu, zda neblednou nebo nepouštějí barvu.
- ▶ Vyprázdněte kapsy (klíče, mince atd.) a odstraňte tvrdší ozdobné předměty (např. brože).
- ▶ Oděvy bez lemů, choulostivé a jemně tkané textilie, jako jsou jemné záclony, vložte do sáčku na praní z důvodu péče o toto jemné prádlo (ruční čištění nebo suché čištění by bylo lepší).
- ▶ Stáhněte zipy, suché zipy a háčky, ujistěte se, že jsou knoflíky přišité těsně.
- ▶ Položte citlivé předměty, jako je prádlo bez pevného lemu, jemné spodní prádlo (Dessous) a drobné předměty jako jsou ponožky, opasky, podprsenky atd. do pracího pytle.
- ▶ Rozviňte velké kusy textilie, jako jsou například ložní prádlo, ložní přikrývky atd.
- ▶ Džíny a tištěné, dekorované textilie nebo textilie s intenzivními barvami převrátí, podle možností jejich perle zvlášť.

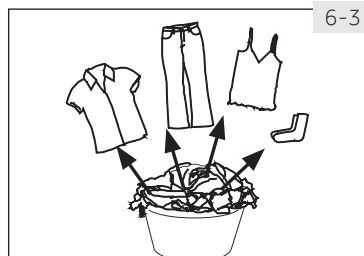

! VÝSTRAHA!

Netextilní, jakož i malé, volné nebo ostré hrany mohou způsobit poruchy a poškození oděvů a spotřebiče.

Tabulka péče

Praní		
 Možné prát až do 95 °C běžný proces	 Možné prát až do 60°C běžný proces	 Možné prát až do 60°C šetrný proces
 Možné prát až do 40°C běžný proces	 Možné prát až do 40°C šetrný proces	 Možné prát až do 40°C velmi šetrný proces
 Možné prát až do 30°C běžný proces	 Možné prát až do 30°C šetrný proces	 Možné prát až do 30°C velmi šetrný proces
 Ruční praní max. 40 °C	 Neprat	
Bělení		
 Je povoleno jakékoliv bělení	 Jen kyslík / bez chlóru	 Nebělit
Sušení		
 Sušení v bubnové sušičce je možné při normální teplotě	 Sušení v bubnové sušičce je možné při nižší teplotě	 Nesušte v bubnové sušičce
 Sušení na šňůře	 Sušení na plocho	
Žehlení		
 Žehlete při maximální teplotě až do 200 °C	 Žehlete při střední teplotě až do 150 °C	 Žehlete při nízké teplotě až do 110 °C; bez páry (žehlení párou může způsobit nevratné poškození)
 Nežehlit		
Profesionální péče o textilie		
 Suché čištění v perchlorethylenu	 Suché čištění v uhlovodících	 Nečistěte na sucho
 Profesionální mokré čištění	 Nepoužívejte profesionální mokré čištění	







6.4 Vložení prádla do spotřebiče

- ▶ Vložte prádlo kus po kuse
- ▶ Spotřebič nepřetěžujte. Dbejte na různé maximální zatížení podle jednotlivých programů! Pravidlo pro maximální zatížení: Zkontrolujte, zda můžete položit ruku vzpřímeně na vložené prádlo.
- ▶ Dvířka důkladně zavřete. Ujistěte se, že není sevřeno žádné prádlo.

6.5 Zvolte prací prostředek

- ▶ Účinnost a výkonnost praní je určena kvalitou použitého pracího prostředku.
- ▶ Používejte pouze prací prostředek určený pro praní v pračce.
- ▶ V případě potřeby použijte specifické prací prostředky, např. pro syntetické a vlněné tkaniny.
- ▶ Vždy dodržujte doporučení výrobce pracích prostředků.
- ▶ Nepoužívejte prací prostředky, jako je trichlorethylen a podobné výrobky.

Zvolte nejlepší prací prostředek

Doba trvání programu		Druh pracího prostředku					
		Univerzální	Barva	Jemné prádlo	Speciální	Změkčovaadlo	
	Bavlna	L/P	L/P	-	-	o	
	Bavlna +	L/P	L/P	-	-	o	
	Syntetické látky	L/P	L/P	L	-	o	
	Mix	L/P	L/P	-	-	o	
	Džíny	L/P	L/P	L	-	o	
	Sport	-	-	-	L	o	
	Vlna	-	-	-	L	o	
	15 min	Expresní 15 min	L	L	-	-	o
	60 min	Rychlí	L	L	-	-	o
	Citlivé/Hedvábi	-	-	L	-	o	
	Ruční praní	-	-	-	L	o	
*	Hygienické	L/P	L/P	L	-	o	
	Kojenecké oblečení	L/P	L/P	-	-	o	

L = gelový/tekutý prací prostředek P = Prací prášek O = volitelný – = žádný
Při použití tekutého pracího prostředku se nedoporučuje aktivovat časová prodleva.

Doporučujeme používat:

- ▶ Prací prášek: 20°C to 90°C* (nejlepší použití: 40-60°C)
- ▶ Barevný prací prostředek: 20°C to 60°C (nejlepší použití: 30-60°C)
- ▶ Prací prostředek pro vlnu/jemný prací prostředek: 20 °C až 30 °C (= nejlepší použití :)

* Teplotu praní 90 °C zvolte jen pro speciální hygienické požadavky.

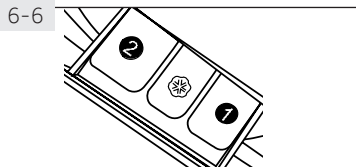

6,6 Přidávání pracího prostředku

1. Vysuňte zásuvku na prací prostředek.
2. Vložte požadované chemikálie do odpovídajících přepážek (Obr. 6-6)
3. Zásuvku jemně zatlačte.

i Poznámka:

- ▶ Odstraňte zbytky pracích prostředků před dalším cyklem praní ze zásuvky na prací prostředek.
- ▶ Nepoužívejte nadbytečné množství pracího nebo změkčovacího prostředku.
- ▶ Postupujte podle pokynů na balení pracího prostředku.
- ▶ Prací prostředek vždy přidávejte těsně před začátkem pracího cyklu.
- ▶ Kapalným prací koncentrátem před jeho nalitím do 2 přepážky naředte.
- ▶ Nejlepší způsob použití tekutého pracího prostředku je prostřednictvím dávkovacího kuličky, která se vkládá do pračky spolu s prádlem.
- ▶ Nepoužívejte tekutý prací prostředek, pokud je zvoleno "časové zpoždění".
- ▶ Pečlivě vyberte nastavení programu podle symbolů péče uvedených na všech štítcích prádla a podle programové tabulky.

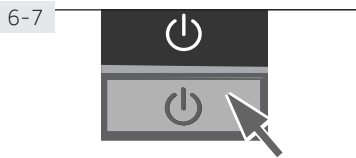

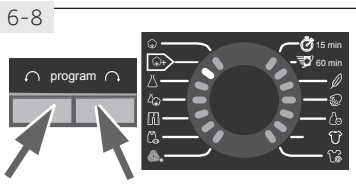

6.7 Zapnutí spotřebiče

Pro zapnutí spotřebiče stiskněte tlačítko  "Napájení" (obr. 6-7). Displej se rozsvítí.



6.8 Zvolte program

Pro dosažení nejlepších výsledků praní, vyberte program, který odpovídá stupni znečištění a typu prádla. Stiskněte tlačítko  nebo  (Obrázek 6-8) postupně, dokud se nerozsvítí kontrolka požadovaného programu a nezobrazí se výchozí nastavení.

i Poznámka: Odstranění zápachu

Před prvním použitím doporučujeme spustit program HYGIENICKÝ * bez náplně a s malým množstvím pracího prostředku v prostoru pro prací prostředek (2) nebo se speciálním čisticím prostředkem pro pračku na odstranění případných přilepených zbytků.

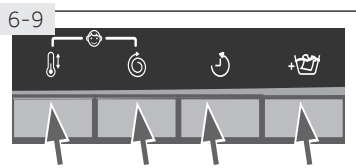

6.9 Proveďte jednotlivé volby

Vyberte požadované možnosti a nastavení (Obr. 6-9); viz OVLÁDACÍ PANEL.

6.10 Spuštění pracího programu



Stiskněte tlačítko  "Start/Pauza" (Obr. 6-10) pro spuštění. Zařízení bude pracovat podle aktuálních nastavení. Změny je možné uskutečnit pouze po zrušení programu.



6.11 Přerušení - zrušení programu praní

Pro přerušení běžícího programu jemně stiskněte tlačítko  "Start/Pauza". LED v tlačítku začne blikat. Opětovným stisknutím obnovte proces praní.

Zrušení běžícího programu a jeho jednotlivých nastavení

1. Stiskněte tlačítko  "Start/Pauza" pro přerušení běžícího programu.
2. Pro vypnutí spotřebiče stiskněte tlačítko "Zapnutí" asi na 2 sekundy.
3. Spusťte program  Odstřediváčení a zvolte "no Speed" (všechny světla jsou vypnuty), abyste vypustili vodu.
4. Zvolte nový program a spusťte jej.



Poznámka: Zámek dveří

- ▶ Z bezpečnostních důvodů jsou dveře během cyklu praní částečně zamčené. Dveře lze otevřít pouze na konci programu nebo po správném zrušení programu (viz popis výše).
- ▶ V případě vysoké hladiny vody, vysoké teploty vody a během odstřediváčení nelze otevřít dveře; je zobrazeno .

6.12 Po praní

1. Na konci programového cyklu se zobrazí **End**.
2. Spotřebič se automaticky vypne.
3. Odstraňte prádlo co nejdříve, jak to bude možné, zacházejte s ním jemně, abyste zabránili dalšímu zmačkání.
4. Vypněte přívod vody.
5. Odpojte síťový kabel.
6. Otevřete dvířka, abyste zabránili tvorbě vlhkosti a pachů. Pokud spotřebič nepoužíváte, dvířka nechte otevřená.



Poznámka: Pohotovostní režim/úsporný režim

Pokud nebude aktivován do 2 minut před spuštěním programu nebo na konci programu, zapnutý spotřebič přejde do pohotovostního režimu. Displej se vypne. Ušetříte tím energii. Chcete-li přerušit pohotovostní režim, stiskněte tlačítko "Start/Pauza".

6.13 Aktivace nebo deaktivace bzučáku

Akustický signál můžete v případě potřeby zrušit:

1. Zapněte spotřebič.
2. Vyberte program  Odstřediváčení.
3. Stiskněte tlačítko  „Zpoždění“ a tlačítko  "Rychlost odstřediváčení" současně po dobu přibližně 3 sekundy. Zobrazí se **"bEEP OFF"** a bzučák se deaktivuje.

Pokud chcete bzučák aktivovat, opět stiskněte současně tyto dvě tlačítka. Zobrazí se **"bEEP On"**.



Použití odpovědné vůči životnímu prostředí

- ▶ Chcete-li dosáhnout nejlepší využití energie, vody, čistícího prostředku a času, použijte doporučenou maximální velikost náplně.
- ▶ Nepřetěžujte spotřebič (mezera na šířky ruce nad prádlem).
- ▶ Pro mírně znečištěné prádlo zvolte program Quick Wash.
- ▶ Aplikujte přesné dávky každého pracího prostředku.
- ▶ Vyberte nejnižší přiměřenou teplotu praní - moderní prací prostředky účinně perou i při teplotách méně než 60 °C.
- ▶ Zvyšte výchozí nastavení pouze v případě silného znečištění.
- ▶ Vyberte max. rychlost odstředování při použití sušičky pro domácnost.

8.1 Čištění zásuvky na prací prostředek

Bud'te vždy opatrní, a nenechávejte žádné zbytky pracího prostředku. Pravidelně čistěte zásuvku (Obr. 8-1):

1. Vytáhněte zásuvku, dokud se nezastaví.
2. Stiskněte uvolňovací tlačítko a vyberte zásuvku.
3. Vypláchněte zásuvku vodou, dokud není čistá, a zasuňte zásuvku zpět do spotřebiče.

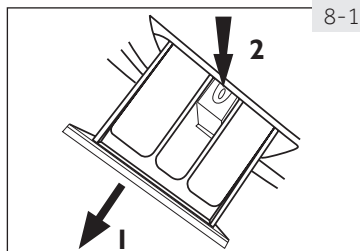

8.2 Čištění zařízení

- ▶ Během čištění a údržby zařízení odpojte.
- ▶ K čištění krytu spotřebiče (Obr. 8-2) a pryžových komponentů použijte měkký hadřík s mýdlovou vodou.
- ▶ Nepoužívejte organické chemikálie ani korozivní rozpouštědla.



8.3 Vstupní ventil vody a filtr vstupního ventilu

Pro zabránění zablokování dodávky vody pevnými látkami, jako je vápno, filtr vstupního ventilu vyčistíte pravidelně.

- ▶ Odpojte napájecí kabel a vypněte přívod vody.
- ▶ Odšroubujte přívodní hadici vody na zadní straně (Obr. 8-3,1) přístroje, jakož i z kohoutku (Obr. 8-3,2).
- ▶ Odstraňte filtry a vypláchněte je vodou a kartáčem.
- ▶ Vložte filtr a namontujte přívodní hadici.

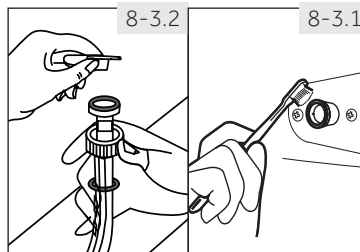

8.4 Čištění bubny

- ▶ Z bubny odstraňte náhodně vyprané kovové části, jako jsou kolíky, mince atd. (Obr. 8-4), protože způsobují skvrny a poškození.
- ▶ Na odstraňování skvrn z rzi použijte bezchlórový čisticí prostředek. Dodržujte varovné pokyny výrobce čisticího prostředku.
- ▶ Nepoužívejte na čištění žádné tvrdé předměty ani ocelovou vlnu.

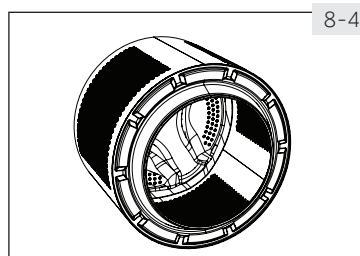

Poznámka: Hygiena

Pro pravidelnou údržbu doporučujeme čtvrtletně spustit program HYGIENICKÝ * bez zatížení, aby se odstranily možné poškozující zbytky. Přidejte malé množství pracího prostředku do prostoru mycího prostředku (2) - nebo použijte speciální čistič

8-5.1

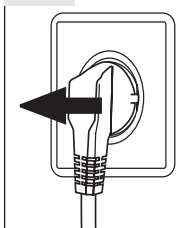

8-5.2

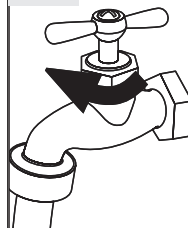

8,5 Dlouhé období nepoužívání

Pokud je spotřebič delší dobu nečinný:

1. Vytáhněte elektrickou zástrčku (Obr. 8-5.1).
2. Vypněte přívod vody (Obr. 8-5.2).
3. Otevřete dvířka, abyste zabránili tvorbě vlhkosti a pachů. Pokud je nepoužíváte, nechte dveře otevřené.

Před další provozem zkontrolujte přívodní a odtokovou hadici. Ujistěte se, že je vše správně nainstalováno a bez úniku vody.



Poznámka: Hygiena

Po dlouhé periodě po nepoužívání doporučujeme spustit program HYGIENICKÝ bez náplně a s malým množstvím pracího prostředku v prostoru pro prací prostředek (2) nebo se speciálním čistícím prostředkem pro pračku na odstranění případných přilepených zbytků.



8-6.1

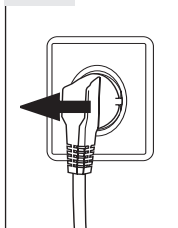

8-6.2

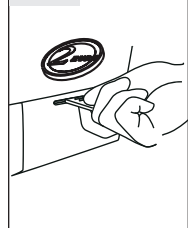

8.6 Filtr čerpadla

Filtr vyčistěte jednou za měsíc a zkontrolujte filtr čerpadla, jestliže spotřebič:

- ▶ nepouští vodu.
- ▶ neodstředuje.
- ▶ Způsobuje neobvyklý šum při běhu.



UPOZORNĚNÍ!

Riziko popálení! Voda v čerpadle může být velmi horká! Před jakýmkoliv zásahem zajistěte, aby se voda ochladila.

8-6.3

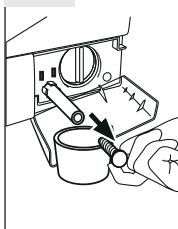

8-6.4

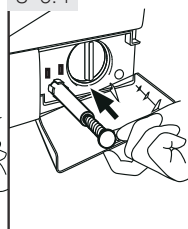

1. Vypněte a odpojte zařízení (Obr. 8-6.1).
2. Otevřete servisní klapku. Můžete použít minci nebo šroubovák (Obr. 8-6.2).
3. Zajistěte plochou nádobou zachycení vyteklé vody (Obr. 8.-6.3). Může to být větší objem!
4. Vytáhněte odtokovou hadici a držte ji nad nádobou (Obr. 8-6.3).
5. Vyberte těsnící zástrčku z odtokové hadice (Obr. 8-6.3).
6. Po úplném vypuštění vody uzavřete odtokovou hadici (Obr. 8-6.4), a zatlačte ji zpět do zařízení.
7. Odšroubujte a odstraňte filtr čerpadla proti směru hodinových ručiček (Obr. 8-6.5).
8. Odstraňte usazeniny a nečistoty (Obr. 8-6.6).

8-6.5

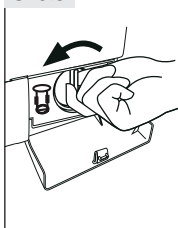

8-6.6

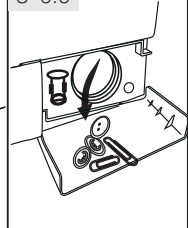

9. Opatrně vyčistěte filtr čerpadla, např. pomocí tekoucí vody (Obr. 8-6,7).
10. Důkladně ho umístěte zpět (Obr. 8-6.8).
11. Zavřete servisní klapku.

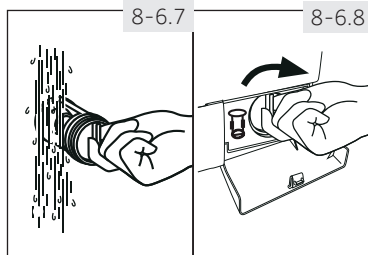

VÝSTRAHA!

- ▶ Těsnění filtru čerpadla musí být čisté a nepoškozené. Pokud je víko zcela utažené, může dojít k úniku vody.
- ▶ Filtr musí být na svém místě nakolik to může vést k úniku.

Hodně vzniklých problémů můžete vyřešit sami bez zvláštní kvalifikace. Vyskytne-li se nějaký problém, dříve než se obrátíte na prodejce, zkontrolujte všechny uvedené možnosti a postupujte podle níže uvedených pokynů. Viz ZÁKAZNICKÝ SERVIS.



UPOZORNĚNÍ!

- ▶ Před prováděním údržby spotřebič vypněte a odpojte ho od elektrické sítě.
- ▶ Elektrické součásti smí opravovat pouze kvalifikovaný odborník, protože neodborné zásahy by mohly způsobit rozsáhlá následná poškození.
- ▶ Poškozený síťový kabel musí vyměnit výrobce, autorizovaný servis nebo podobně kvalifikovaná osoba, aby se zabránilo možným rizikům.

9.1 Informační kódy

Následující kódy se zobrazují pouze pro informace týkající se pracího cyklu. Není třeba provádět žádné opatření.

Kód	Odkaz
1:25	Zbývajcí čas prání bude trvat 1 hodinu a 25 minut.
6:30	Zbývajcí doba pracího cyklu včetně zvoleného zpoždění v konečném důsledku bude 6 hodin a 30 minut.
End	Praní bylo ukončeno. Spotřebič se automaticky vypne.
CLo I-	Funkce dětské pojistky je aktivována.
LoCl -	Dveře jsou zavřené kvůli vysoké hladině vody, vysoké teplotě vody nebo kvůli cyklu odstředování.
bEEP OFF	Bzučák je deaktivován.
bEEP On	Bzučák je aktivován.

9.2 Řešení problémů s displejovými kódy

Problém	Příčina	Řešení
E 1	<ul style="list-style-type: none"> • Chyba vypouštění, voda není úplně vyčerpána do 6 minut. 	<ul style="list-style-type: none"> • Vyčistěte filtr čerpadla. • Zkontrolujte instalaci odtokové hadice.
E2	<ul style="list-style-type: none"> • Porucha uzamčení. 	<ul style="list-style-type: none"> • Správně zavřete dvířka.
E4	<ul style="list-style-type: none"> • Hladina vody není dosažena ani po 10 minutách. • Odtoková hadice má "samosifón". 	<ul style="list-style-type: none"> • Ujistěte se, že kohoutek je zcela otevřený a tlak vody je normální. • Zkontrolujte instalaci odtokové hadice.
EB	<ul style="list-style-type: none"> • Porucha úrovně bezpečnostní hladiny vody. 	<ul style="list-style-type: none"> • Obratťe se na poprodejní servis.
F3	<ul style="list-style-type: none"> • Porucha snímače teploty. 	<ul style="list-style-type: none"> • Obratťe se na poprodejní servis.

Problém	Příčina	Řešení
F4	<ul style="list-style-type: none"> • Porucha ohřevu. 	<ul style="list-style-type: none"> • Obratete se na poprodejní servis.
F7	<ul style="list-style-type: none"> • Porucha motoru. 	<ul style="list-style-type: none"> • Obratete se na poprodejní servis.
FE0, FE1 nebo FE2	<ul style="list-style-type: none"> • Nezvyklá chyba v komunikaci. 	<ul style="list-style-type: none"> • Obratete se na poprodejní servis.
Unb	<ul style="list-style-type: none"> • Porucha nesympetrického zatížení. 	<ul style="list-style-type: none"> • Zkontrolujte a vyvažte zatížení prádla v bubnu. Snižte množství prádla.

9.3 Řešení problémů bez displejových kódů

Problém	Příčina	Řešení
Pračka nefunguje.	<ul style="list-style-type: none"> • Program ještě nebyl spuštěn. • Dveře nejsou správně zavřené. • Zařízení nebylo zapnuté. • Výpadek napájení. • Je aktivována dětská pojistka. 	<ul style="list-style-type: none"> • Zkontrolujte program a spusťte jej. • Správně zavřete dveře. • Zapněte spotřebič. • Zkontrolujte zdroj napájení. • Deaktivujte dětskou pojistku.
Pračka se nenaplnila vodou.	<ul style="list-style-type: none"> • Není voda. • Přívodní hadice je zalomená. • Filtr na přívodní hadici je zablokovaný. • Tlak vody je nižší než 0,03 MPa. • Dveře nejsou správně zavřené. • Porucha zásobování vodou. 	<ul style="list-style-type: none"> • Zkontrolujte vodovodní ventil. • Zkontrolujte přívodní hadici. • Odblokujte filtr přívodní hadice. • Zkontrolujte tlak vody. • Správně zavřete dveře. • Zajistěte přívod vody.
Pračka se během plnění vodou vypouští.	<ul style="list-style-type: none"> • Výška odtokové hadice je nižší než 80 cm. • Konec odtokové hadice zasahuje do vody. 	<ul style="list-style-type: none"> • Zkontrolujte, zda je vypouštěcí hadice správně nainstalována. • Ujistěte se, že vypouštěcí hadice nezasahuje do vody.
Porucha vypouštění.	<ul style="list-style-type: none"> • Odtoková hadice je zablokovaná. • Filtr čerpadla je zablokovaný. • Konec odtokové hadice je vyšší než 100 cm nad úrovní podlahy. 	<ul style="list-style-type: none"> • Odblokujte odtokovou hadici. • Vyčistěte filtr čerpadla. • Zkontrolujte, zda je vypouštěcí hadice správně nainstalována.
Silné vibrace během odstředování.	<ul style="list-style-type: none"> • Nebyli odstraněny všechny přepravní šrouby. • Spotřebič není ve stabilní pozici. • Spotřebič je nesprávně naplněn. 	<ul style="list-style-type: none"> • Odstraňte všechny přepravní šrouby. • Zajistěte stabilní podlahu a vyrovnanou polohu. • Zkontrolujte hmotnost a vyvážení náplně.
Proces se zastavil před dokončením pracovního cyklu.	<ul style="list-style-type: none"> • Porucha vody nebo elektrická porucha. 	<ul style="list-style-type: none"> • Zkontrolujte napájení a přívod vody.
Proces se po uplynutí určité doby zastaví.	<ul style="list-style-type: none"> • Spotřebič zobrazuje chybový kód. • Problém způsoben způsobem zatížení. • Program provádí cyklus namáčení. 	<ul style="list-style-type: none"> • Zkontrolujte zobrazené kódy. • Snižte nebo upravte zatížení. • Zrušte program a restartujte.

Problém	Příčina	Řešení
Bubnem a/nebo zásuvkou na prací prostředek se vznáší nadbytečná pěna.	<ul style="list-style-type: none"> Prací prostředek je nevhodný. Nadměrné použití pracího prostředku. 	<ul style="list-style-type: none"> Zkontrolujte doporučení pracích prostředků. Snižte množství pracího prostředku.
Automatické nastavení doby praní.	<ul style="list-style-type: none"> Doba trvání programu praní bude upravena. 	<ul style="list-style-type: none"> To je normální a neovlivňuje funkčnost.
Odstředování selhalo.	<ul style="list-style-type: none"> Špatné vyvážení prádla. 	<ul style="list-style-type: none"> Zkontrolujte náplň stroje a prádla a znovu spusťte program odstředování.
Neuspokojivý výsledek praní.	<ul style="list-style-type: none"> Stupeň znečištění nesouhlasí s vybraným programem. Množství pracích prostředků nebylo dostatečné. Maximální zatížení bylo překročeno. Prádlo bylo v bubnu rozmístěno nerovnoměrně. 	<ul style="list-style-type: none"> Vyberte jiný program. Zvolte prací prostředek podle stupně znečištění a podle specifikací výrobce. Snižte množství náplně. Uvolněte prádlo.
Na prádle se nacházejí zbytky pracího prášku.	<ul style="list-style-type: none"> Nerozpuštěné částice přečinu prášku mohou zůstat jako bílé skvrny na prádle. 	<ul style="list-style-type: none"> Proveďte extra máchání. Pokuste se odstranit tečky ze suchého prádla. Zvolte jiný prací prostředek.
Na prádle se nacházejí šedé skvrny.	<ul style="list-style-type: none"> Jsou způsobeny tuky, jako jsou oleje, krémy nebo masti. 	<ul style="list-style-type: none"> Ošetřete prádlo speciálním čisticím prostředkem.



Poznámka: Tvorba pěny

Pokud se během cyklu odstředování zjistí příliš mnoho pěny, motor se zastaví a aktivuje se vypouštěcí čerpadlo na dobu 90 sekund. Pokud toto odstranění pěny selže až 3-rát, program se ukončí bez odstředování.

Pokud se chybové hlášení objeví i po přijatých opatřeních, vypněte spotřebič, odpojte napájecí zdroj a obraťte se na zákaznickou službu.

9-4

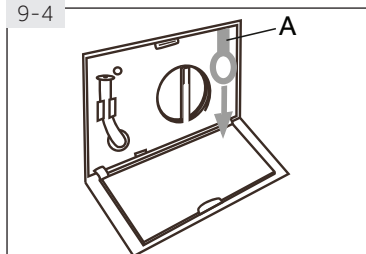

9.4 V případě výpadku proudu

Aktuální program a jeho nastavení se uloží. Po obnovení napájení se obnoví provoz.

V případě výpadku napájení během chodu programu zůstanou dveře mechanicky zablokované. Pokud chcete prádlo odstranit, hladina vody nesmí být viditelná ve skleněných dvířkách. - Nebezpečí opaření!

- ▶ Snižte hladinu vody podle kroků 1 až 6 v kapitole PÉČE A ČIŠTĚNÍ (FILTR ČERPADLA).
- ▶ Zatáhněte páčku (A) pod servisní klapkou (Obr. 9-4), dokud se dveře nedojde k odemknutí jemným kliknutím.
- ▶ Upevněte všechny díly a zavřete servisní klapku.

10.1 Příprava

- Vyměňte spotřebič z obalu.
- Odstraňte veškerý obalový materiál včetně polystyrénového podkladu, uložte je mimo dosah dětí. Během otevírání balení mohou být na plastovém sáčku a na otvoru viditelné kapky vody. Je to běžný jev je výsledkem vodních zkoušek v továrně.



Poznámka: Zneškodňování obalů

Všechny obalové materiály udržujte mimo dosah dětí a zlikvidujte ho způsobem, který je šetrný k životnímu prostředí.

10.2 Nastavení desky spodního krytu

Při otevření smršťovacího balení najdete desku z vápnickového plastu (obrázek 10-2.1). Deska se používá pro snižování hluku po zakrytí spodní části skříně.

1. Položte pračku na její boční stranu, otvorem směrem nahoru, spodní stranou od obsluhy a vyšroubujte čtyři šrouby (obr. 10-2.2).
2. Přiložte desku z vápnickového plastu, pevně zašroubujte šrouby přes čtyři otvory na desce k vaničce (obr.10-2.3). Nakonec spotřebič opět postavte do svislé polohy.

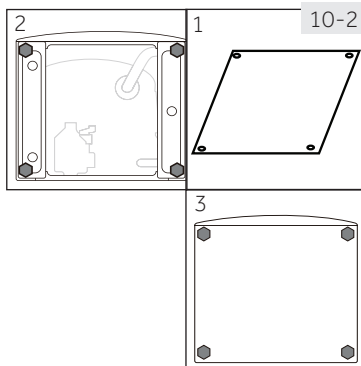

10.3 Odstraňte přepravní šrouby

Přepravní šrouby jsou určeny k upínání antivibračních komponentů uvnitř spotřebiče během přepravy, pro zabránění poškození vnitřku spotřebiče.

1. Odstraňte zadní kryt (Obr. 10-3.1).
2. Odstraňte všechny 4 šrouby na zadní straně a vytáhněte plastové rozpěry (A) z vnitřní strany pračky (Obr. 10-3.2).
3. Vraťte zpět zadní kryt jeho vložením do dvou mezer, aby jeho konvexnost směřovala směrem ven (Obr.10-3.3).
4. Vyplňte zbývající díry zaslepovacími zátkami (Obr. 10-3.4).

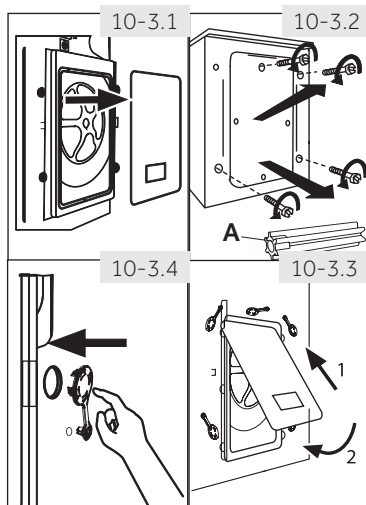

Poznámka: Odložte je na bezpečné místo

Odložte přepravní šrouby na bezpečné místo pro pozdější použití. Vždy, když se spotřebič přestěhuje, nejprve znovu nainstalujte šrouby.

10.4 Stěhování spotřebiče

Chcete-li spotřebič přesunout na vzdálené místo, aby nedošlo k poškození, vložte zpět přepravní šrouby odstraněny před instalací:

1. Odstraňte uzavírací zátky.
2. Odstraňte zadní kryt
3. Vložte plastové rozpěry a přepravní šrouby.
4. Utáhněte šrouby klíčem.
5. Namontujte zadní kryt.

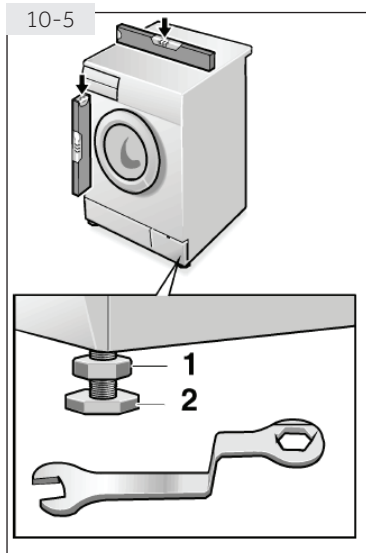

10.5 Umístění spotřebiče

Nastavte všechny nohy (Obr.10-5), abyste dosáhli úplnou vodorovnou polohu. Tím se minimalizují vibrace a také hluk během používání. Sníží se i opotřebení. Pro nastavení doporučujeme použít vodováhu. Podlaha by měla být co nejstabilnější a rovná.

1. Uvolněte pojistnou matici (1) pomocí klíče.
2. Výšku nastavte otáčením nožičky (2).
3. Utáhněte pojistnou matici (1) ke krytu.

10.6 Připojení odtoku vody

Správně namontujte hadici na vypouštění vody do potrubí. Hadice musí v jednom bodě dosáhnout výšky mezi 80 a 100 cm nad spodní čarou spotřebiče! Pokud je to možné, vždy držte odtokovou hadici upevněnou na sponě na spotřebiči.



UPOZORNĚNÍ!

- ▶ Pro připojení používejte pouze dodanou sadu hadic.
- ▶ Nikdy nepoužívejte staré sady hadic!
- ▶ Připojujte pouze k přípojce ze studenou vodou.
- ▶ Před připojením zkontrolujte, zda je voda čistá a průzračná.

Jsou možné následující spojení:

10.6.1 Odtoková hadice do umyvadla

- ▶ Zavěste vypouštěcí hadici pomocí U držáku přes okraj umyvadla s přiměřenou velikostí (Obr. 10-6,1).
- ▶ U držák dostatečně chráňte proti sklouznutí.

10.6.2 Odtoková hadice pro připojení do odpadního potrubí

- ▶ Vnitřní průměr stojícího potrubí s odvodušňovacím otvorem musí být minimálně 40 mm.
- ▶ Zasuňte odtokovou hadici na cca. 80 mm do potrubí odpadní vody.
- ▶ Připojte U držák a dostatečně ho zajistěte (Obr.10-6,2).

10.6.3 Odtoková hadice do přípojky umyvadla

- ▶ Připojení musí být umístěno nad sifonem
- ▶ Připojení kužele je obvykle uzavřené podložkou (A). Odstraňte ho, abyste zabránili jakékoliv poruše (Obr.10-6.3).
- ▶ Zajistěte odtokovou hadici pomocí svorky.

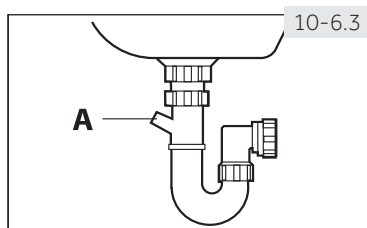
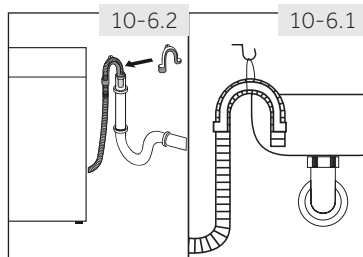

VÝSTRAHA!

- ▶ Odtoková hadice by neměla být ponořena do vody a měla by být bezpečně přichycena a bez úniku vody. Pokud je vypouštěcí hadice umístěna na zemi nebo pokud je potrubí ve výšce menší než 80 cm, pračka se při plnění (samozaplnění) nepřetržitě vypouští.
- ▶ Odtoková hadice se nesmí prodlužovat. Pokud je to nutné, kontaktujte poprodejní servis.

10.7 Připojení Čerstvé vody

Ujistěte se, že jsou vloženy těsnění.

1. Připojte hadici pro přívod vody se zkoseným koncem k spotřebiči (Obr.10-7,1). Utáhněte závit ručně.
2. Druhý konec připojte k vodovodnímu kohoutku s 3/4" závitem (Obr.10-7,2).

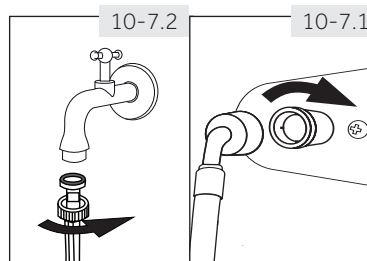

10-8

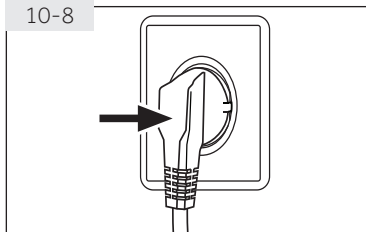

10.8 Elektrické připojení

Před každým zapojením zkontrolujte, zda:

- ▶ zdroj energie, zásuvka a pojistka odpovídají výkonostnímu štítku.
- ▶ Je síťová zásuvka uzemněna a není použita žádná vícenásobná zástrčka nebo rozšíření.
- ▶ zástrčka a zásuvka se přesně shodují.
- ▶ **Pouze Spojené království:** Spojka UK splňuje požadavky normy BS1363.

Zasuňte zástrčku do zásuvky (Obr.10-8).



UPOZORNĚNÍ!

- ▶ Zajistěte, aby všechny přípojky (napájecí, odtokové hadice a hadice pro čerstvou vodu) byly pevné, suché a nepropustné!
- ▶ Dávejte pozor, aby tyto části nebyly nikdy rozdrcené, zalomené nebo zkroucené
- ▶ Pokud je přívodní kabel poškozen, musí jej vyměnit servisní zástupce (viz záruční kartu), aby se předešlo nebezpečí.



Poznámka: Hygiena

Po každé instalaci nebo po delším období nepoužívání, před prvním použitím a při běžné údržbě spusťte program HYGIENICKÝ * bez náplně a s malým množstvím pracího prostředku v prostoru pracího prostředku (2) nebo se speciálním čističem praček, pro odstranění případných usazenin.

11.1 List výrobku podle nařízení EU č. 1061/2010

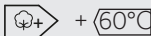
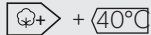
Název dodavatele nebo ochranná známka	Haier	
Identifikátor modelu dodavatele	HW60-12829	HW70-12829
Jmenovitá kapacita (kg)	6	7
Třída energetické účinnosti	A+++	
Spotřeba energie za rok (AE_C v kWh/rok) ¹⁾	145	174
Spotřeba energie standardního programu pro bavlnu 60 °C, plné zatížení (kWh/cyklus)	0,66	0,78
Spotřeba energie standardního programu pro bavlnu 60 °C, poloviční zatížení (kWh/cyklus)	0,71	0,91
Spotřeba energie Cstandardního programu pro bavlnu 40 °C, poloviční zatížení (kWh/cyklus)	0,55	0,63
Vážená spotřeba energie v režimu vypnutí (W)	0,48	0,44
Vážená spotřeba energie v režimu ponechání v zapnutém stavu (W)	0,48	0,52
Roční spotřeba vody (AW_C v l/rok) ²⁾	8200	9000
Třída účinnosti sušení při odstředování ³⁾	B	
Max. rychlost odstředování (ot/min) ⁴⁾	1200/1400	
Zbylá vlhkost (%) ⁴⁾	53	
Standardní program pro bavlnu 60 °C ⁵⁾		
Standardní program pro bavlnu 40°C ⁵⁾		
Doba trvání programu bavlny 60 °C plné zatížení (min)	225	
Doba trvání programu bavlny 60 °C částečné zatížení (min)	225	
Doba trvání programu bavlny 40°C částečné zatížení (min)	223	
Doba trvání režimu ponechání v zapnutém stavu (T_I v min) ⁶⁾	nepoužitelné	
Vzdušný akustický šum (praní/odstředování) v dB (A) pro 1pW ⁷⁾	58/78	60/75
Typ	volně stojící	

- 1) Na základě 220 standardních pracích cyklů pro bavlněné programy při 60 °C a 40 °C při plném a částečném zatížení a spotřeby v režimech nízké spotřeby. Skutečná spotřeba energie závisí na tom, jak se spotřebič používá.
- 2) Na základě 220 standardních pracích cyklů pro bavlněné programy při 60 °C a 40 °C při plném a částečném zatížení. Skutečná spotřeba vody závisí na tom, jak se spotřebič používá.
- 3) Třída G je nejméně účinná a třída A je nejefektivnější.
- 4) Na základě standardního programu pro bavlnu při 60 °C při plném zatížení a standardního programu pro bavlnu při 40 °C při částečném zatížení.
- 5) "Standardní program pro bavlnu při 60 °C" a "Standardní program pro bavlnu při 40 °C" jsou standardní prací programy, na které se vztahují informace uvedené na štítku av příručce. Tyto programy jsou vhodné pro praní obvykle znečištěného bavlněného prádla a jsou to nejefektivnější programy z hlediska kombinované spotřeby energie a vody.
- 6) V případě, že existuje systém managementu napájení.
- 7) Na základě standardního programu pro bavlnu při 60 °C při plném zatížení.

11.2 Doplnkové technické údaje

	HW60-12829	HW70-12829
Rozměry v mm		
Výška	850	
Šířka	595	
Hloubka	410	460
Napětí ve V	220-240 V~/50Hz	
Proud v A	10	
Maximální výkon ve W	2050	
Tlak vody v MPa	$0,03 \leq P \leq 1$	
Max. teplota přívodu vody	chladno	
Čistá hmotnost v kg	60	64

11.3 Normy a směrnice



Tento výrobek vyhovuje požadavkům všech odpovídajících směrnic ES včetně souvisejících harmonizovaných norem, které jsou nutné pro to, aby výrobek mohl nést označení CE.

Doporučujeme používat originální náhradní díly a služby zákaznického servisu Haier.
Máte-li se spotřebičem nějaký problém, podívejte se prosím nejprve do sekce ŘEŠENÍ PROBLÉMŮ.

Pokud tam nenajdete řešení, kontaktujte prosím

- ▶ místního prodejce nebo
- ▶ sekce Service & Support na stránkách www.haier.com, kde můžete najít telefonní čísla a můžete aktivovat váš servisní požadavek.

Ještě než budete kontaktovat naše Servisní centrum, zkontrolujte, zda máte níže uvedené informace.

Informace najdete na výkonostním štítku.

Model _____ Výrobní číslo. _____

Zkontrolujte také Záruční list, který je dodáván spolu se spotřebičem pro případ reklamace.

Pro všeobecné obchodní otázky vyhledejte naše níže uvedené evropské adresy.

Evropské adresy Haier			
Země*	Poštovní adresa	Země*	Poštovní adresa
Italy	Haier Europe Trading SRL Via De Cristoforis, 12 21100 Verese ITALY	Francie	Haier France SAS 3-5 rue des Graviers 92200 Neuilly sur Seine FRANCE
Španělsko Portugalsko	Haier Iberia SL Pg. Garcia Faria, 49-51 08019 Barcelona SPAIN	Belgie-FR Belgie-NL Nizozemsko Lucembursko	Haier Benelux SA Anderlecht Route de Lennik 451 BELGIUM
Německo Rakousko	Haier Deutschland GmbH Hewlett-Packard-Str. 4 D-61352 Bad Homburg GERMANY	Polsko Česko Maďarsko Grecko Rumunsko Rusko	Haier Poland Sp. zo.o. Al. Jerozolimskie 181B 02-222 Warszawa POLAND
Spojené království	Haier Appliances UK Co.Ltd. One Crown Square Church Street East Woking, Surrey, GU21 6HR Velká Británie		

*Pro více informací prosím jděte na www.haier.com

HW-60-70-12829 -EE_CS V01_052017

Haier

0020506943FU